



Conteneur isotherme pour le transport et la distribution de liquides à température contrôlée

- Marque: MELFORM
- Pays d'origine: ITALIE
- Code des douanes: 39231090
- Compatible avec le contact alimentaire
- Capacité: 25 litres.
- Technologie : rotationnelle
- Garantie: 24 mois
- Extrêmement **robuste et durable**, conçu pour une utilisation très intensive
- Equipé de 5 poignées de poignée intégrées qui permettent le transport dans deux positions: verticalement ou horizontalement
- Entièrement recyclable à la fin de sa vie opérationnelle.

MATÉRIAUX DE FABRICATION

Polyéthylène	parois intérieures et extérieures du contenant et du couvercle; Convient pour le contact alimentaire	Polyuréthane	matériau isolant entre les parois du conteneur et du couvercle ; sans CFC et HCFC
Caoutchouc de silicone	joint	Polyamide et polypropylène	robinet
Acier inox	fermetures		

Modèle	Code	Code EAN	Dim. ext.-(mm)	Capacité (l)	Poids (Kg)
QC25 vert	QC250013	8022949033538	310x455xh588	25	8,5



CARACTÉRISTIQUES

	<p>Robinet intégré, pour une plus grande protection pendant le voyage.</p>		<p>Possibilité de remplacer le robinet par un bouchon spécial, utile dans le cas du transport d'aliments liquides (soupes, purées, etc.).</p>
	<p>Joint d'étanchéité de couvercle facilement démontable.</p>		<p>Couvercle fermement articulé au corps.</p>
	<p>Système de fermeture efficace et résistant, avec possibilité d'apposer un joint, pour assurer une plus grande sécurité des aliments transportés</p>		<p>Equipé d'une vanne de ventilation réglable.</p>
	<p>Structure monobloc, sans bords, joints et soudage.</p>		<p>Isolation avec mousse de polyuréthane sans CFC et HCFC.</p>
<p>°C</p>	<p>Conteneur garanti pour l'utilisation : de -30°C à +85°C.</p>		

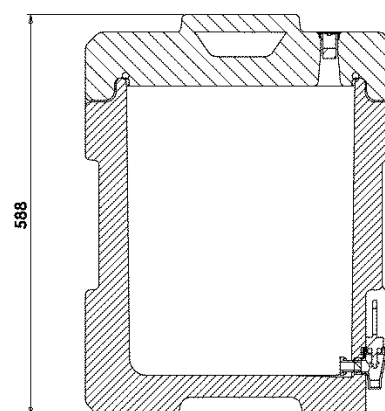
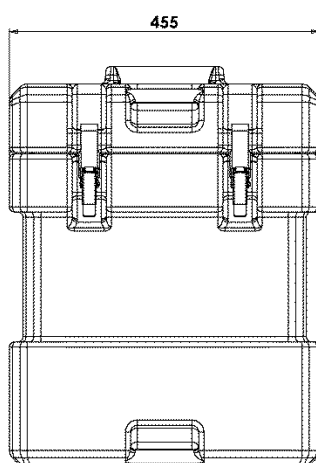
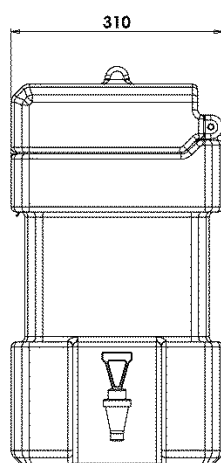
DONNÉES TECHNIQUES (mm)

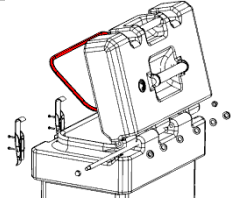

PIÈCES DÉTACHÉES

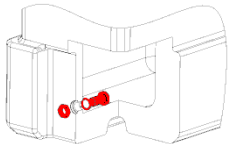
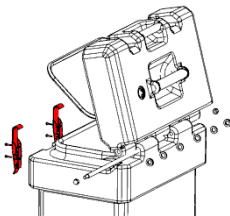
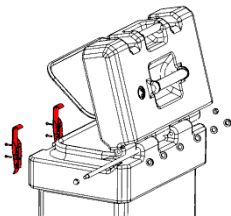
			
RRI021	RRI093	RRI031	RRI091
Kit de joint de couvercle	Kit robinet complet	Kit de bouchons d'aération avec valve	Kit de bouchon de robinet
5 pièces par colis	1 pièce par colis	10 pièces par colis	2 pièces par colis
			
RRI128	RRI002		
Kit de fermetures en acier inoxydable avec vis	Kit de fermeture en acier inoxydable avec rivets		
2 pièces par colis	2 pièces par colis		